



Rybnik, wzesień 2007 r.  
.....  
miejscowość, data

**TOMASZ BIENEK**

.....  
imię i nazwisko  
Nr ewid. upr.: SLK/0996/PWCE/05  
Nr izby: SLK/IE/3861/06  
Upr. bud. nr, nr ew. izby

**JERZY FOJCIK**

.....  
imię i nazwisko  
Nr ewid. upr.: 118/90  
Nr izby: SLK/IE/3560/01  
Upr. bud. nr, nr ew. izby

## OŚWIADCZENIE

Zgodnie z art. 20 ust. 4 ustawy Prawo budowlane ( Dz. U. Nr 207 z 2003 r. poz. 2016 z późniejszymi zmianami) oświadczam, że dokumentacja techniczna:

**PROJEKT BUDOWLANY - ADAPTACJA BUDYNKU BYŁEJ STRAŻNICY STRAŻY GRANICZNEJ  
NA POMIESZCZENIA BIUROWE, USŁUGOWE ORAZ GABINETY LEKARSKIE I DENTYSTYCZNE  
WRAZ Z WYDZIELENIEM POMIESZCZENIA DLA APTEKI - GODÓW, UL. 1 MAJA 18A  
PROJEKT instalacji elektrycznych**

.....  
nazwa inwestycji

**ul. 1 Maja 18A  
44-340 Godów**

.....  
adres budowy

wykonany dla:

**Gmina GODÓW**

.....  
nazwa inwestora

**ul. 1 Maja 53  
44-340 Godów**

.....  
adres inwestora

- została sporządzona zgodnie z obowiązującymi przepisami oraz zasadami wiedzy technicznej,
- została sprawdzona i uznana za sporządzoną prawidłowo, zgodnie z umową i jest wydana

ifj, skierowana do realizacji.

**mgr inż. Tomasz Bienek**  
**UPRAWNIENIA BUDOWLANE**  
do projektowania i kierowania robotami  
budowlanymi bez ograniczeń  
w szczególności w zakresie sieci,  
instalacji i urządzeń elektrycznych  
i elektroenergetycznych  
SLK/0996/PWCE/05

**Jerzy Fojcik**  
**UPRAWNIENIA BUDOWLANE**  
do projektowania i kierowania robotami  
budowlanymi bez ograniczeń  
w szczególności w zakresie sieci,  
instalacji i urządzeń elektrycznych  
i elektroenergetycznych  
SLK/118/90

.....  
podpis sprawującego

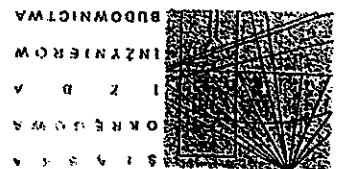

SLK/OKK/131.7132/0996/05

Katowice, dnia 15 grudnia 2005 r.

### DECYZJA

Na podstawie art. 24 ust. 1 pkt 2 ustawy z dnia 15 grudnia 2000 r. o samorządach zawodowych architektów, inżynierów budownictwa oraz urbanistów (Dz.U. z 2001 r. Nr 5, poz. 42 z późn. zm.), art. 13 ust. 1 pkt 1 i 2, art. 14 ust. 1 pkt 5 ustawy z dnia 7 lipca 1994 r. Prawo budowlane (Dz.U. z 2003 r. Nr 207, poz. 2016 z późn. zm.) oraz § 12 pkt. 1 rozporządzenia Ministra Infrastruktury z dnia 18 maja 2005 r. w sprawie samodzielnych funkcji technicznych w budownictwie (Dz.U. z 2005 r. Nr 96, poz. 817) w związku z art. 104 Kodeksu postępowania administracyjnego (Dz.U. z 2000 r. Nr 98, poz. 1071 z późn. zm.)

**Okręgowa Komisja Kwalifikacyjna Sł.OiIB**

**n a d a j e**

**Panu(!) Tomaszowi Bienek**

Mgr inż. elektryk - kierunek elektrotechnika

ur. dnia 29 stycznia 1973 w Rybniku

**UPRAWNIENIA BUDOWLANE**

numer ewidencyjny SLK/0996/PWOE/05

do projektowania i kierowania robotami budowlanymi bez ograniczeń w specjalności instalacyjnej w zakresie sieci, instalacji i urządzeń elektrycznych i elektroenergetycznych

### UZASADNIENIE

Okręgowa Komisja Kwalifikacyjna Śląskiej Okręgowej Izby Inżynierów Budownictwa w Katowicach na podstawie protokołów z postępowania kwalifikacyjnego oraz z przeprowadzonego egzaminu, stwierdziła, że Pan(!) Tomasz Bienek posiada wymagane prawem: wykształcenie i praktykę zawodową oraz uzyskał(a) pozytywny wynik egzaminu - konieczne do uzyskania uprawnień budowlanych do projektowania i kierowania robotami budowlanymi bez ograniczeń w specjalności instalacyjnej w zakresie sieci, instalacji i urządzeń elektrycznych i elektroenergetycznych.

Szczegółowy zakres uprawnień jest określony na odwołanie niniejszej decyzji.

### Pouczenie

1. Zgodnie z art. 12 ust. 7 w/w ustawy Prawo budowlane – podstawie do wykonywania samodzielnych funkcji technicznych w budownictwie stanowi wpis do centralnego rejestru Głównego Inspektora Nadzoru Budowlanego oraz wpis na listę członków właściwej izby samorządu zawodowego.  
2. Od niniejszej decyzji służy odwołanie do Krajowej Komisji Kwalifikacyjnej Polskiej Izby Inżynierów Budownictwa w Warszawie, za pośrednictwem Okręgowej Komisji Kwalifikacyjnej Sł.OiIB w Katowicach w terminie 14 dni od dnia jej doręczenia.

1. Pan(!) Tomasz Bienek  
Kasprowicza 22  
44-200 Rybnik  
2. Okręgowa Rada Izby  
3. Główny Inspektor  
4. a/a. Nadzoru Budowlanego  
członek ZARZĄDU  
Mowa Horazim

mgr inż arch. Agnieszka Osliżko

Technik w arch. na uprzednio z oryginalem

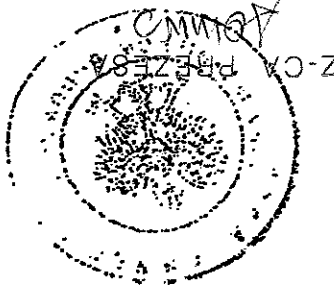

3. Mgr inż. Tadeusz Lipiński

2. Mgr inż. Bolesław Jurkiewicz

1. Mgr inż. Zbigniew Dzierżewicz

Skład orzekający OKK

STANOWISKO ORYGINALNE  
w Katowicach Sł.  
ul. Bogusławska 2  
44-100 Wodzisław Sł.

AGY RADY  
KONSTRUKCYJNOBUDOWLANICTWA  
KATOWICE

Z-CA PREZESA  
mgr inż arch. Agnieszka Oslich  
Ewa Harazin  
członek ZARZADU  
Pomocnikiem do spraw z inżynierem

Niniejsze zaświadczenie jest ważne do dnia 31.01.2008 r.

cywilnej.

! posiada wymagane ubezpieczenie od odpowiedzialności  
Budownictwa o numerze ewidencyjnym SLK/IE/3861/06  
jest członkiem Śląskiej Okręgowej Izby Inżynierów  
Pan/Pani Biemek Tomasz

### ZASWIADCZENIE

Pan/Pani Tomasz Biemek  
ul. Kasprowicza 22  
44-200 Rybnik

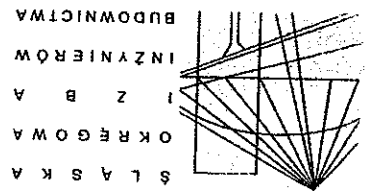

Katowice, 3 stycznia 2007 r.

STARSZY KOWALOWE  
w Katowicach  
ul. Bogumińska 2  
44-100 Katowice  
SŁ

Instytut Inżynierów i Techników  
ul. Jagiellońska 55  
10-082 KATOWICE  
Nr wid. 118/50

STANOWISKO  
WYDZIAŁU  
INŻYNIERÓW I  
TECHNIKÓW  
UL. JAGIELLOŃSKA 55  
10-082 KATOWICE

DO PEŁNIENIA SAMODZIELNYCH FUNKCJI TECHNICZNYCH W BUDOWNICTWIE

Na podstawie 5 ust. 1 pkt 2 i ust. 2, § 5, ust. 4 i § 7

4 lit rozporządzenia Ministra Gospodarki Terenowej i Ochrony Środowiska z dnia 20 lutego 1975 r. w sprawie samodzielnych funkcji technicznych w budownictwie / Dz. U. Nr. 42, poz. 554 /

Obywatel JERZY F O J C I K

technik elektryk

urodzony dnia 13 czerwca 1950 r. w Rybniku

posiada przygotowanie zawodowe uprawniające do wykonywania samodzielnych funkcji kłomanka budowy i robót

instalacyjno-inżynierskiej w zakresie sieci i instalacji elektrycznych

Obywatel JERZY F O J C I K jest upoważniony do:

1/ kierowania, nadzorowania, kontrolowania budowy i robót, kierowania i kontrolowania wytworzenia konstrukcyjnych elementów sieci i instalacji elektrycznych oraz oceniania i badania stanu technicznego instalacji elektrycznych, napowietrznych i kablowych linii energetycznych, stacji i urządzeń elektroenergetycznych - o powazchnie znanych rozwiązaniach konstrukcyjnych i schematach technicznych.

2/ sporządzania w budownictwie osób fizycznych projektów sieci instalacji elektrycznych, napowietrznych i kablowych linii energetycznych, stacji i urządzeń elektroenergetycznych - o powazchnie znanych rozwiązaniach konstrukcyjnych i schematach technicznych.

Z-CA PREZESA  
KOMWO  
mgr inż arch. Agnieszka Osizko

członek ZARZĄDU  
Ewa Harazin



Dyrektor Wydziału  
Inżynierów i Techników  
ul. Jagiellońska 55  
10-082 KATOWICE

Polmerdram na zgodność z oryginałem

Z-CA PRÉZESA  
KOWALCZAK  
mgr inż. arch. Agnieszka Osiżko  
członek ZARZĄDU  
Wojciech  
Ewa Harazin  
Pohmerowu re  
wydawca z ogólności

Min ejsze zaswiadczenie jest ważne do dnia 31 12 2007 r.

wymagal

I posiada wymagane ubezpieczenie od odpowiedzialności

Podmiotem o numerze ewidencyjnym SLK/IE/3560/01

jest członkiem Śląskiej Okręgowej Izby Inżynierów

Pan/Pani: Wojciech

### ZASWIADCZENIE

44-200 Rybnik

ul. Dzikiej Róży 42

Pan/Pani: Wojciech

Kamień, 1 grudnia 2007 r.

STACJA WODOKANALIZACYJNA  
W WODZISZAWIE ŚL.  
ul. Bogumińska 2  
44-100 WODZISZAWA ŚL.

 STACJA POLICJI W WODZISZAWIE  
 ul. Bogumińska 2  
 00-400 Wodzisław Śląski

**ADAPTACJA BYŁEJ STRAŻNICZY STRAŻY GRANICZNEJ**

H:\Tomasz\Moje dokumenty\F R O J E K T Y\PROJEKTY DIALUX\ADAPTACJA BYŁEJ STRAŻNICZY STRAŻY GRANICZNEJ W GODOWIE.dlx 21.10.2007

BEGHELLI-POLSKA SP. Z O.O.  
 NIP: 954-255-23-09  
 ul. Ceglana 4  
 40-514 Katowice  
 Edytor mgr inż. Tomasz Bienek  
 Telefon +48 605 838 250  
 faks  
 e-Mail bienek@poczta.onet.pl

**Spis treści**

**ADAPTACJA BYŁEJ STRAŻNICZY STRAŻY GRANICZNEJ W GODOWIE**

1	PARTER - KORYTARZ + POCZEKALNIE
	Powierzchnie pomieszczenia
3	POCZEKALNIA DZIECI
	Izolnie (E, poziome)
4	PARTER - REJESTRACJA
	Podsumowanie
5	PARTER - KINEZYTERAPIA
	Podsumowanie
6	PARTER - GABINET LEKARSKI
	Podsumowanie
7	PARTER - GABINET DENTYSTYCZNY
	Podsumowanie
8	PARTER - SALA EKSPEDYCUJ
	Podsumowanie
9	PIĘTRO - POKÓJ BIUROWY 1
	Podsumowanie
10	PIĘTRO - POKÓJ BIUROWY 2
	Podsumowanie
11	PIĘTRO - POKÓJ BIUROWY 3
	Podsumowanie
12	PIĘTRO - BIBLIOTEKA - PÓLKI
	Podsumowanie
13	PIĘTRO - BIBLIOTEKA - POM. GŁÓWNE
	Podsumowanie
14	AW PIWNICA - KORYTARZ 1
	Podsumowanie
15	Powierzchnie pomieszczenia
	Podsumowanie
16	Płaszczyzna pracy
	Grafika wartości (E)
17	AW PIWNICA - KORYTARZ 2
	Podsumowanie
	Powierzchnie pomieszczenia
	Podsumowanie
18	AW PARTER - KORYTARZ + POCZEKALNIE
	Podsumowanie
	Powierzchnie pomieszczenia
	Podsumowanie
19	Płaszczyzna pracy
	Grafika wartości (E)
20	AW PARTER - KORYTARZ 2
	Podsumowanie
	Powierzchnie pomieszczenia
	Podsumowanie
21	Powierzchnie pomieszczenia
	Podsumowanie
22	AW PARTER - KORYTARZ + SZATNIA
	Podsumowanie
	Powierzchnie pomieszczenia
	Podsumowanie
23	AW PIĘTRO - KORYTARZ
	Podsumowanie
	Powierzchnie pomieszczenia
24	Płaszczyzna pracy

29	Grafika wartości (E) Płaszczyna pracy Płaszczynie pomieszczenia
28	Podsumowanie AW PODDASZE - KORYTARZ
27	Grafika wartości (E) Płaszczyna pracy Płaszczynie pomieszczenia
26	Podsumowanie AW PIĘTRO - BIBLIOTEKA - POM. PRZEJŚCIOWE
25	Grafika wartości (E)

### Spis treści

BEGHELLI-POLSKA SP. Z O.O.  
 NIP: 954-255-23-09  
 Ul. Ceglana 4  
 40-514 Katowice  
 Edytor mgr inż. Tomasz Bienek  
 Telefon +48 605 838 250  
 faks  
 e-Mail tbiemek@poczta.onet.pl

H:\Tomasz\Moje dokumenty\PROJEKTY DIALUX\ADAPTACJA BYŁEJ STRAŻNICY STRAZY GRANICZNEJ W GODOWIE.dlx 21.10.2007

### ADAPTACJA BYŁEJ STRAŻNICY STRAZY GRANICZNEJ

STAROSTWO POWIATOWE  
 w Wodzisławiu Śl.  
 ul. Bogumińska 2  
 44-300 Wodzisław Śl.





**ADAPTACJA BYŁEJ STRAŻNICY STRĄŻY GRANICZNEJ**



STAROSTWO POWIATOWE  
w Wodzisławiu Śl.  
ul. Bogumińska 2  
44-100 Wodzisław Śl.

H:\Tomasz\zloje dokumenty\PROJEKTY DIALUX\ADAPTACJA BYŁEJ STRAŻNICY STRĄŻY GRANICZNEJ W GODOWIE.dlx 21.10.2007

BEGHELLI-POLSKA SP. Z O.O.  
NIP: 954-255-23-09  
Ul. Ceglana 4  
40-514 Katowice

Edytor mgr inż. Tomasz Bieniek  
Telefon +48 605 838 250  
Faks  
e-Mail tbiemek@poczta.onet.pl

**PARTER - KORYTARZ + POCZEKALNIE / POCZEKALNIA DOROSŁYCH / Izolinie (E, poziome)**

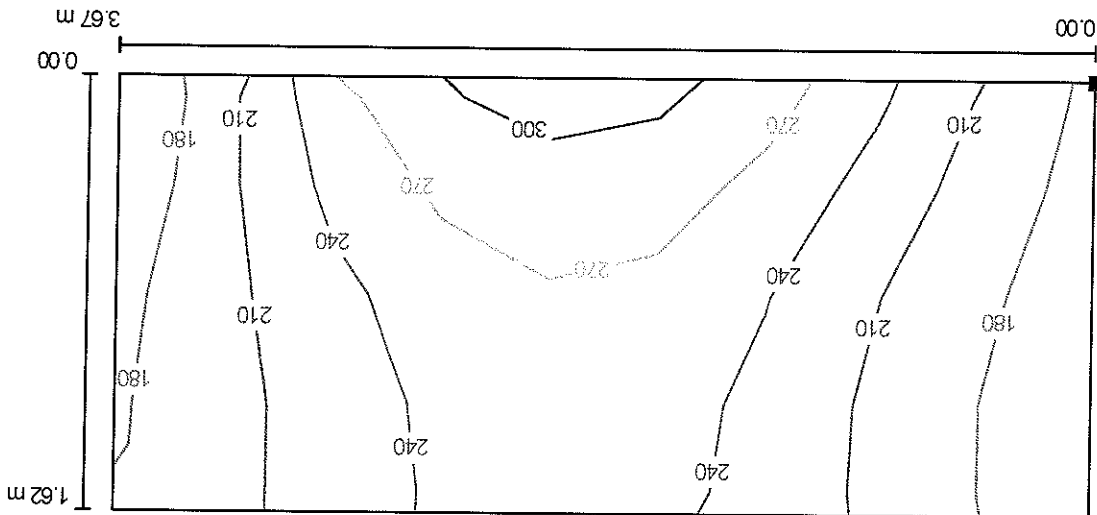

Wartości Lux, Skala 1 : 27

Położenie powierzchni w  
Zaznaczony punkt:  
(-6.324 m, -9.671 m, 0.000 m)

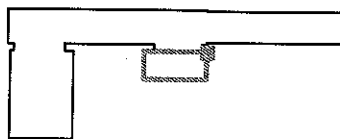

Siatka: 9 x 4 Punkty

$E_m$ [lx]	227	$E_{min}$ [lx]	160	$E_{max}$ [lx]	299	$E_{min}/E_m$	0.71	$E_{min}/E_{max}$	0.54
------------	-----	----------------	-----	----------------	-----	---------------	------	-------------------	------

$E_{min} / E_{max}$   
0.67

$E_{min} / E_{m}$   
0.82

$E_{max} [x]$   
293

$E_{min} [x]$   
196

$E_m [x]$   
239

Siatka: 5 x 4 Punkty

Położenie powierzchni w  
pomieszczeniu:  
Zaznaczony punkt:  
(1.536 m, -9.679 m, 0.000 m)

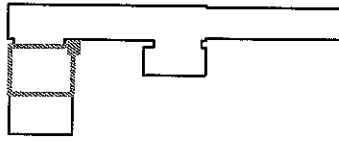

Wartości Lux, Skala 1 : 27

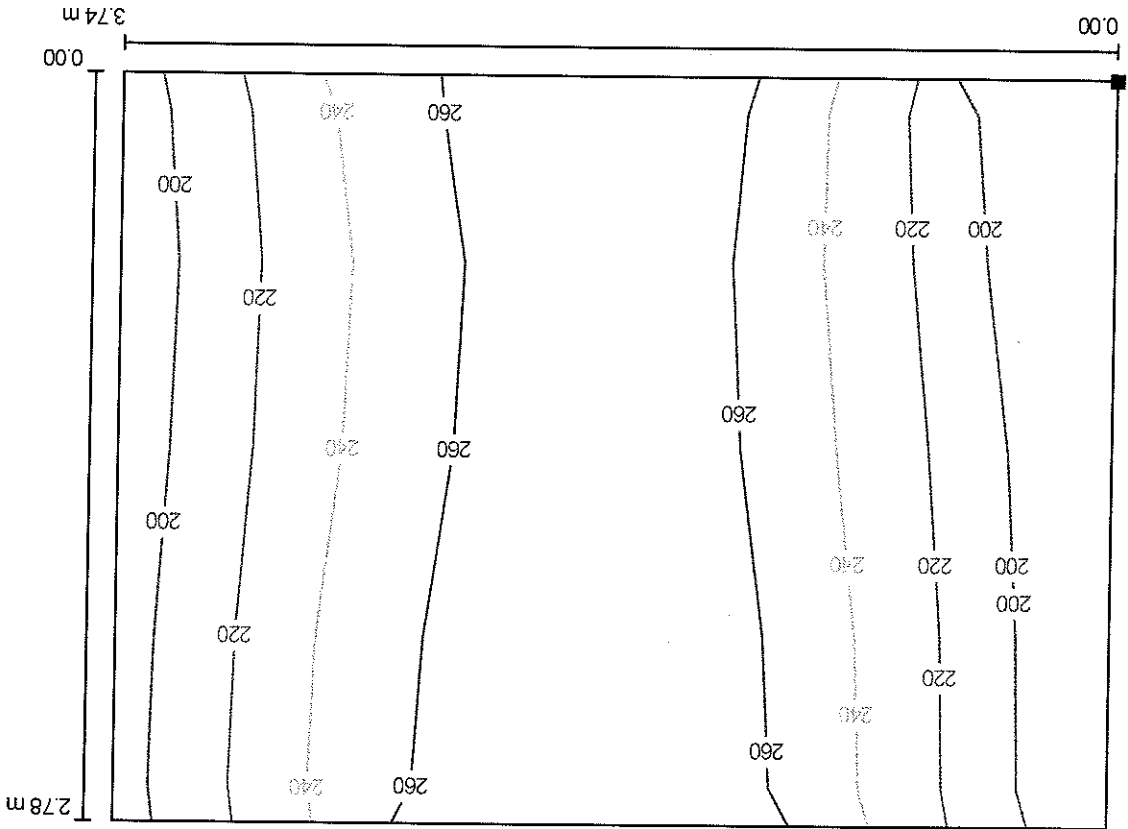

### PARTER - KORYTARZ + POCZEKALNIE / POCZEKALNIE / IZOLINIE (E, poziome)

Edytor mgr inż. Tomasz Bienek  
Telefon +48 605 838 250  
faks  
e-Mail tbienek@poczta.onet.pl

BEGHELLI-POLSKA SP. Z O.O.  
NIP: 954-255-23-09  
Ul. Ceglana 4  
40-514 Katowice

H:\Tomasz\Wojciech dokumenty\PROJEKT Y\PROJEKTY DIALUX\ADAPTACJA BYLEJ STRAZNICZY STRAZY GRANICZNEJ W GODOWIE.dlx 21.10.2007



STANOWISKO POWIATOWE  
w Tomaszowie Śl.  
ul. Bogumińska 2  
44-300 Wodzisław Śl.

ADAPTACJA BYLEJ STRAZNICZY STRAZY GRANICZNEJ



BEGHELLI-POLSKA SP. Z O.O.  
NIP: 964-255-23-09  
Ul. Ceglana 4  
40-514 Katowice

Edytor mgr inż. Tomasz Biemek  
Telefon +48 605 838 250  
Faks  
e-Mail tbiemek@poczta.onet.pl

**PARTER - REJESTRACJA / Podsumowanie**

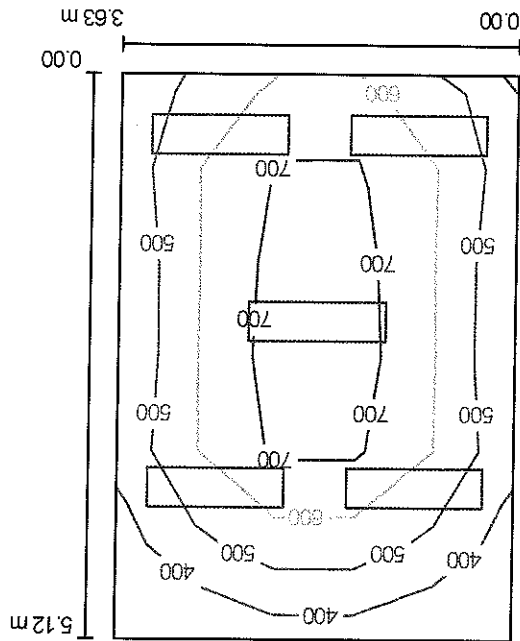

Wysokość pomieszczenia: 2.790 m, Wysokość montażu: 2.790 m,  
Współczynnik konserwacji: 0.77

Wartości Lux, Skala 1:66

Powierzchnia	p [%]	$E_m$ [lx]	$E_{min}$ [lx]	$E_{max}$ [lx]	$E_{min} / E_{max}$
Płaszczyzna pracy	/	585	334	824	0.57
Podłoga	20	478	281	611	0.59
Sufit	70	112	68	138	0.61
Ściany (4)	50	250	69	743	/

**Płaszczyzna pracy:**

Wysokość: 0.850 m  
Stotka: 6 x 5 Punkty  
Margines: 0.000 m

**Wykaz oprav**

Nr.	Ilość	Etykieta (Czynnik korekcyjny)	$\Phi$ [m]	P [W]
1	5	AVIOR 2x36W 15-013/236/BB (1.000)	6700	88.0
W sumie:				33500
				440.0

Specyfikacja mocy przyłączeniowej:  $23.67 \text{ W/m}^2 = 4.05 \text{ W/m}^2/100 \text{ lx}$  (Powierzchnia podstawowa:  $18.59 \text{ m}^2$ )

Specyfikacja mocy przyłączeniowej:  $43.13 \text{ W/m}^2 = 7.83 \text{ W/m}^2/100 \text{ lx}$  (Powierzchnia podstawowa:  $15.86 \text{ m}^2$ )

Nr.	1	6	W sumie: 34800	684.0
Ilość	1	6	5800	114.0
Etykieta (Czynnik korekcyjny)		ARIETIS 2x36W 36-064/236/CX (1.000)		
Φ [m]				P [W]

**Wykaz oprav**

**Paszczyna pracy:**  
 Wysokość: 0.850 m  
 Siatka: 5 x 6 Punkty  
 Margines: 0.000 m

UGR	Wzdłuż-	W poprzek	do osi oświetlenia
50	19	18	18
70	21	20	20
20	19	18	18
551	418	654	654
427	303	511	511
140	115	151	151
322	112	597	597

Współczynnik konserwacji: 0.77  
 Wysokość pomieszczenia: 2.790 m, Wysokość montażu: 2.790 m, Wartości Lux, Skala 1:58

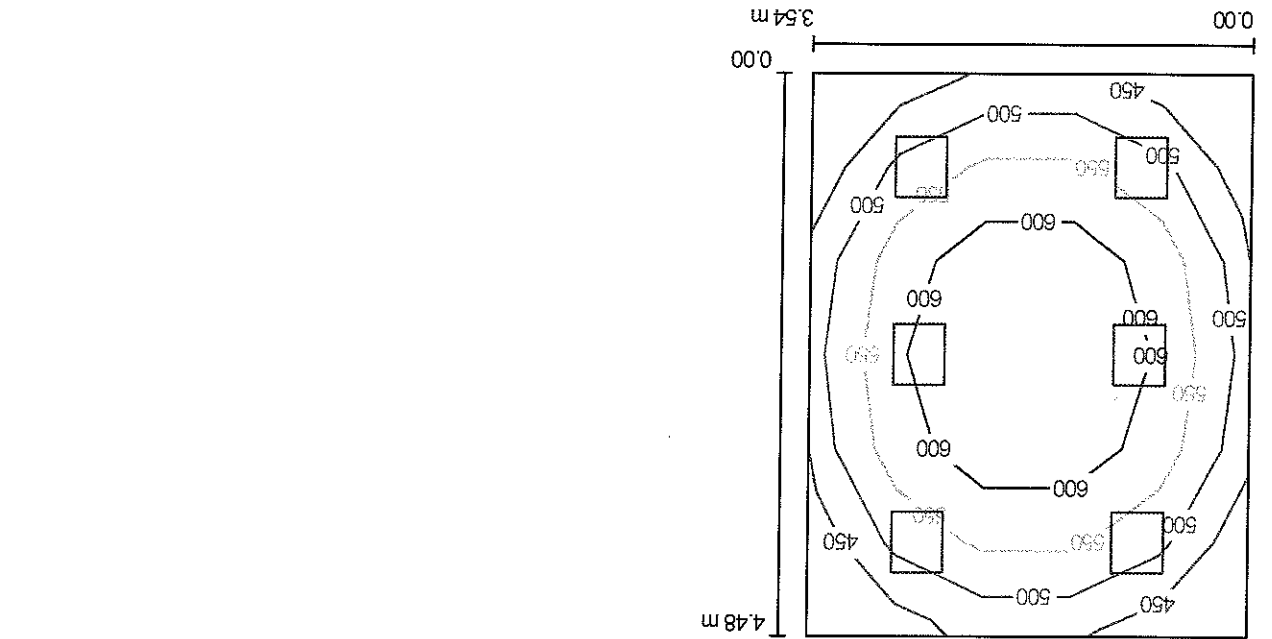

**PARTER - KINEZYTERAPIA / Podsumowanie**

H:\Tomasz\Moje dokumenty\PROJEKT YPROJEKT DIALUX\ADAPTACJA BYŁEJ STRAZNICZY STRAZY GRANICZNEJ W GODOWIE.dlx 21.10.2007  
 BEGHELLI-POLSKA SP. Z O.O.  
 NIP: 954-255-23-09  
 Ul. Ceglana 4  
 40-514 Katowice  
 Edytor mgr inż. Tomasz Bienek  
 Telefon +48 605 838 250  
 faks  
 e-Mail: tbienek@poczta.onet.pl

**ADAPTACJA BYŁEJ STRAZNICZY STRAZY GRANICZNEJ**

STAROSTWO POWIATOWE  
 w Wodzisławiu Śl.  
 ul. Dąbrowska 2  
 44-300 Wodzisław Śl.

H:\Tomasz\Wojciech dokumenty\PROJEKT YPROJEKTY DIALUX\ADAPTACJA BYŁEJ STRAŻY GRANICZNEJ W GODOWIE.dlx 21.10.2007

BEGHELLI-POLSKA SP. Z O.O.  
 NIP: 964-255-23-09  
 ul. Ceglana 4  
 40-514 Katowice

Edytor mgr inż. Tomasz Bieniek  
 Telefon +48 605 838 250  
 faks  
 e-Mail tbiemek@poczta.onet.pl

**PARTER - GABINET LEKARSKI / Podsumowanie**

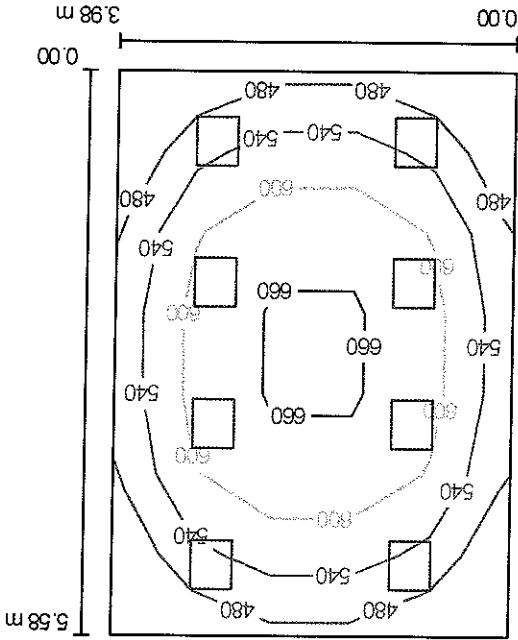

Wysokość pomieszczenia: 2.790 m, Wysokość montażu: 2.790 m, Współczynnik konserwacji: 0.77

Wartości Lux, Skala 1:72

Powierzchnia	p [%]	$E_m$ [lx]	$E_{min}$ [lx]	$E_{max}$ [lx]	$E_{min} / E_{max}$
Płaszczyzna pracy	/	575	432	688	0.75
Podłoga	20	457	313	552	0.68
Sufit	70	139	114	155	0.82
Ściany (4)	50	327	108	647	/

**Płaszczyzna pracy:**  
 Wysokość: 0.850 m  
 Ślaka: 7 x 5 Punkty  
 Margines: 0.000 m

**UGR**  
 Wzdłuż- 21  
 W poprzek 20  
 do osi oświetlenia

**Lewa ściana** 21  
**Dolna ściana** 21  
 (CIE, SHR = 0.25.)

**Wykaz oprav**

Nr.	Ilość	Etykieta (Czynnik korekcyjny)	$\Phi$ [m]	P [W]
1	8	ARIETIS 2x36W 36-064/236/CX (1.000)	5800	114.0
W sumie:				46400
				912.0

Specyfikacja mocy przyłączeniowej:  $41.07 \text{ W/m}^2 = 7.14 \text{ W/m}^2/100 \text{ lx}$  (Powierzchnia podstawowa:  $22.21 \text{ m}^2$ )



Specyfikacja mocy przyłączeniowej: 20,57 W/m<sup>2</sup> = 3,99 W/m<sup>2</sup>/100 lx (Powierzchnia podstawowa: 17,11 m<sup>2</sup>)

Nr.	ilość	Etykieta (Czynnik korekcyjny)	Φ [lm]	P [W]
1	4	AVIOR 2x36W 15-013/236/BB (1.000)	6700	88,0
W sumie:			26800	352,0

**Wykaz oprav**

Powierzchnia	p [%]	E <sub>m</sub> [lx]	E <sub>min</sub> [lx]	E <sub>max</sub> [lx]	E <sub>min</sub> / E <sub>max</sub>
Płaszczyzna pracy	/	516	374	635	0,72
Podłoga	20	411	279	531	0,68
Sufit	70	95	63	106	0,66
Ściany (4)	50	214	61	372	/

**Płaszczyzna pracy:**  
 Wysokość: 0,850 m  
 Stałka: 6 x 5 Punkty  
 Margines: 0,000 m

**UGR**  
 Wzdłuż: 20  
 W poprzek: 18  
 do osi oświetlenia

**Lewa ściana**  
 Dolna ściana (CIE, SHR = 0,25.)

Współczynnik konserwacji: 0,77  
 Wysokość pomieszczenia: 2,790 m, Wysokość montażu: 2,790 m, Wartości Lux, Skala 1:50

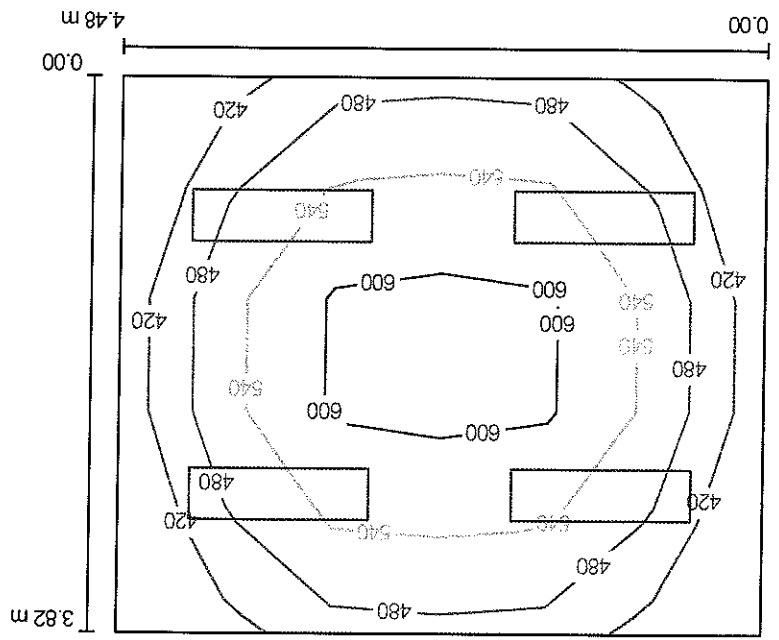

**PARTER - SALA EKSPEDYCIJ / Podsumowanie**

BEGHELLI-POLSKA SP. Z O.O.  
 NIP: 964-255-23-09  
 Ul. Ceglana 4  
 40-514 Katowice  
 Edytor mgr inż. Tomasz Bieniek  
 Telefon +48 605 838 250  
 Faks  
 e-Mail: bieniek@poczta.onet.pl

H:\Tomasz\Moje dokumenty\PROJEKT YPROJEKTY DIALUX\ADAPTACJA BYŁEJ STRAŻNICY STRAŻY GRANICZNEJ W GODOWIE.dlx 21.10.2007

**ADAPTACJA BYŁEJ STRAŻNICY STRAŻY GRANICZNEJ**

STAROSTWO POWIATOWE  
 w Międzywodziu  
 ul. Bogusława 2  
 40-100 Wodzisław Śl.  
 +48 34 23 23 23

STACJA WENTYLACJI  
 ul. ...  
 ...

**ADAPTACJA BIEŁEJ STRAŻNICY STRAŻY GRANICZNEJ**

H:\Tomasz\Moje dokumenty\PROJEKTY R O J E K T Y PR O J E K T Y D I A L U X W A D A P T A C J A B I E Ł E J S T R A Ż N I C Y S T R A Ż Y G R A N I C Z N E J W G O D O W I E .d i x 21.10.2007

BEGHELLI-POLSKA SP. Z O.O.  
 NIP: 954-255-23-09  
 ul. Ceglana 4  
 40-514 Katowice  
 Edytor mgr inż. Tomasz Bieniek  
 Telefon +48 605 838 250  
 faks  
 e-Mail bieniek@poczta.onet.pl

**PIĘTRO - POKÓJ BIUROWY 1 / Podsumowanie**

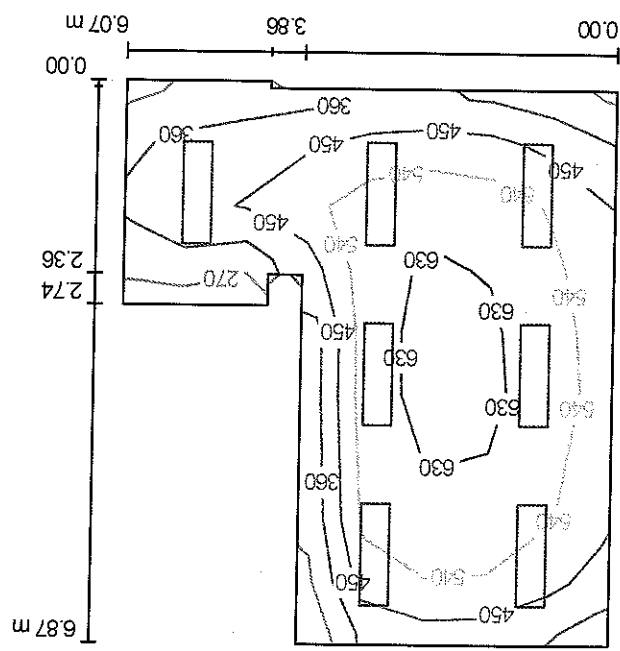

Wysokość pomieszczenia: 2.800 m, Wysokość montażu: 2.800 m, Współczynnik konserwacji: 0.77

Wartości Lux, Skala 1:89

Powierzchnia	p [%]	E <sub>m</sub> [lx]	E <sub>min</sub> [lx]	E <sub>max</sub> [lx]	E <sub>min</sub> / E <sub>m</sub>
Paszczyna pracy	/	515	260	679	0.51
Podłoga	20	428	159	600	0.37
Sufit	70	94	52	112	0.56
Ściany (10)	50	203	54	384	/

**Paszczyna pracy:**  
 Wysokość: 0.850 m  
 Siatka: 9 x 8 Punkty  
 Margines: 0.000 m

**Wykaz oprav**

Nr.	Ilość	Etykieta (Czynnik korekcyjny)	Φ [m]	P [W]
1	7	AVIOR 2x36W 15-013/236/BB (1.000)	6700	88.0
W sumie: 46900				616.0

Specyfikacja mocy przyłączeniowej: 19.23 W/m<sup>2</sup> = 3.74 W/m<sup>2</sup>/100 lx (Powierzchnia podstawowa: 32.03 m<sup>2</sup>)