



STARKORPORACJA

w Warszawie S.A.

ul. Bogumińska 2

00-611 Warszawa S.A.

ADAPTACJA BYŁEJ STRAŻNICY STRAŻY GRANICZNEJ

H:\Tomasz\Moje dokumenty\PROJEKT YPROJEKTY DIALUX\ADAPTACJA BYŁEJ STRAŻNICY STRAŻY GRANICZNEJ W GODOWIE.dlx 21.10.2007

BEGHELLI-POLSKA SP. Z O.O.

NIP: 954-256-23-09

Ul. Ceglana 4

40-514 Katowice

Edytor mgr inż. Tomasz Bieniek

Telefon +48 605 838 250

faks

e-Mail tbienek@poczta.onet.pl

## PIĘTRO - POKÓJ BIUROWY 2 / Podsumowanie

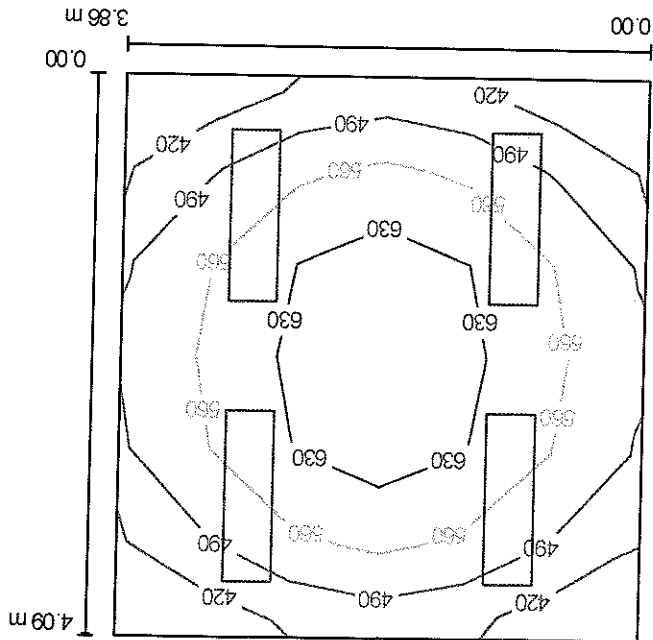

Wysokość pomieszczenia: 2.800 m, Wysokość montażu: 2.800 m, Współczynnik konserwacji: 0.77

Wartości Lux, Skala 1:53

Powierzchnia	p [%]	$E_m$ [lx]	$E_{min}$ [lx]	$E_{max}$ [lx]	$E_{min} / E_m$
Płaszczyzna pracy	/	543	377	684	0.70
Podłoga	20	433	300	558	0.69
Suffit	70	103	68	115	0.66
Ściany (4)	50	234	66	381	/

### Płaszczyzna pracy:

Wysokość: 0.850 m  
Siatka: 6 x 6 Punkty  
Margines: 0.000 m

### Wykaz oprav

Nr.	Ilość	Etykieta (Czynnik korekcyjny)	$\Phi$ [m]	P [W]
1	4	AVIOR 2x36W 15-013/236/BB (1.000)	6700	88.0
W sumie: 26800				352.0

Specyfikacja mocy przyłączeniowej:  $22.32 \text{ W/m}^2 = 4.11 \text{ W/m}^2/100 \text{ lx}$  (Powierzchnia podstawowa:  $15.77 \text{ m}^2$ )

**ADAPTACJA BYŁEJ STRAŻNICY GRANICZNEJ**

H:\Tomasz\Moje dokumenty\PROJEKT YPROJEKTY DIALUX\ADAPTACJA BYŁEJ STRAŻNICY GRANICZNEJ W GODOWIE.dlx 21.10.2007

BEGHELLI-POLSKA SP. Z O.O.  
 NIP: 954-255-23-09  
 Ul. Ceglana 4  
 40-514 Katowice

Edytor mgr inż. Tomasz Bieniek  
 Telefon +48 605 836 250  
 faks  
 e-Mail: bieniek@poczta.onet.pl

**PIĘTRO - POKÓJ BIUROWY 3 / Podsumowanie**

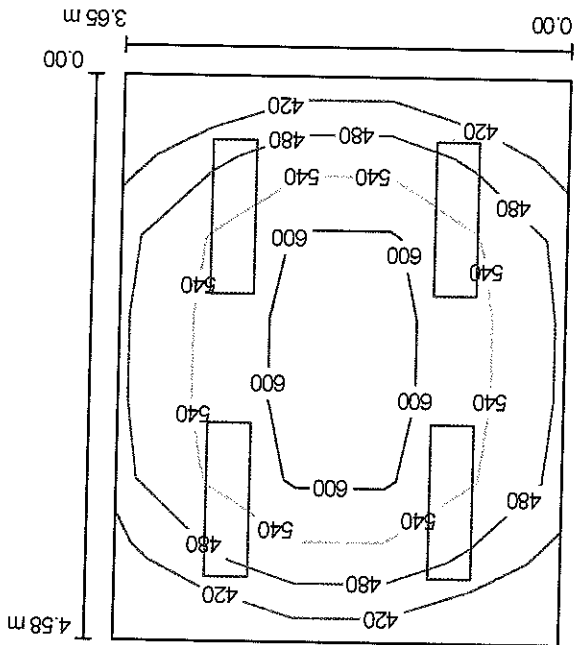

Wysokość pomieszczenia: 2.800 m, Wysokość montażu: 2.800 m,  
 Współczynnik konserwacji: 0.77

Wartości Lux, Skala 1:59

Powierzchnia	p [%]	$E_m$ [lx]	$E_{min}$ [lx]	$E_{max}$ [lx]	$E_{min}/E_m$
Płaszczyzna pracy	/	522	378	653	0.72
Podłoga	20	415	283	535	0.68
Sufit	70	97	64	108	0.67
Ściany (4)	50	219	62	394	/

**Płaszczyzna pracy:**  
 Wysokość: 0.850 m  
 Ślarka: 7 x 5 Punkty  
 Margines: 0.000 m

**UGR**  
 Lewa ściana 20  
 Dolna ściana 20  
 Wzdłuż- 20  
 W poprzek 18  
 do osi oświetlenia 18

(CIE, SHR = 0.25.)

**Wykaz oprav**

Nr.	Ilość	Etykieta (Czynnik korekcyjny)	$\Phi$ [lm]	P [W]
1	4	AVIOR 2x36W 15-013/236/BB (1.000)	6700	88.0
W sumie:			26800	352.0

Specyfikacja mocy przyłączeniowej:  $21.06 \text{ W/m}^2 = 4.04 \text{ W/m}^2/100 \text{ lx}$  (Powierzchnia podstawowa:  $16.72 \text{ m}^2$ )

Specyfikacja mocy przyłączeniowej: 17.69 W/m<sup>2</sup> = 4.72 W/m<sup>2</sup>/100 lx (Powierzchnia podstawowa: 64.67 m<sup>2</sup>)

Nr.	Ilość	Etykieta (Czynnik korekcyjny)	Φ [lm]	P [W]
1	13	AVIOR 2x36W 15-013/236/BB (1.000)	6700	88.0
		W sumie:	87100	1144.0

**Wykaz opraw**

Wysokość: 0.850 m  
 Siatka: 19 x 9 Punkty  
 Margines: 0.000 m

**Płaszczyzna pracy:**

Powierzchnia	p [%]	E <sub>m</sub> [lx]	E <sub>min</sub> [lx]	E <sub>max</sub> [lx]	E <sub>min</sub> / E <sub>m</sub>
Płaszczyzna pracy	/	375	193	581	0.51
Podłoga	20	176	3.33	417	0.02
Sufit	70	25	12	45	0.49
Ściany (4)	50	66	1.63	335	/

Współczynnik pomieszczenia: 2.800 m, Wysokość montażu: 2.800 m, Współczynnik konserwacji: 0.77

Wartości Lux, Skala 1:83

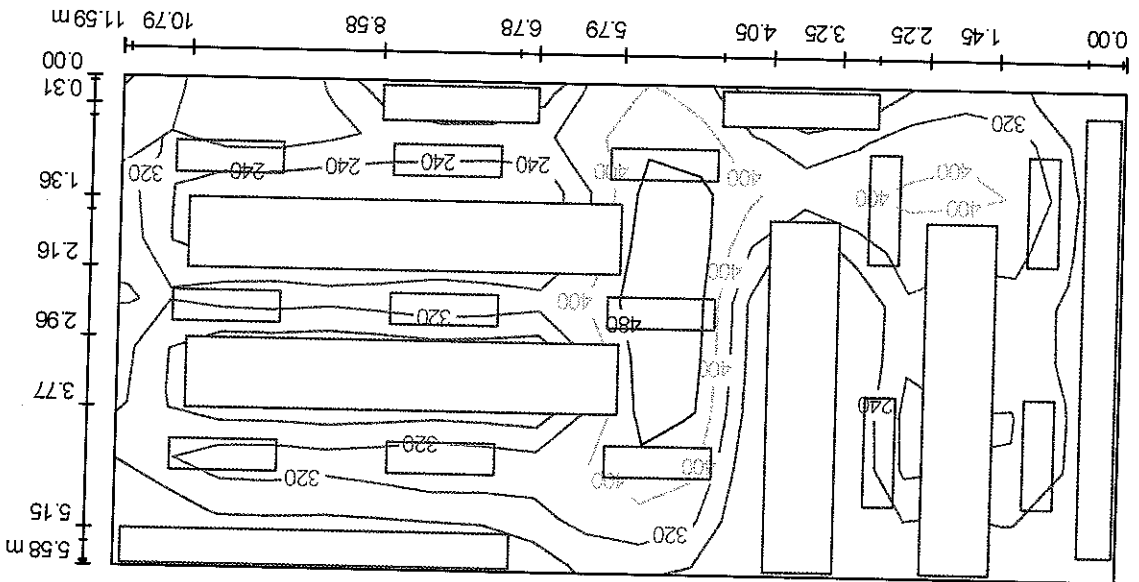

**PIĘTRO - BIBLIOTEKA - PÓLKI / Podsumowanie**

BEGHELLI-POLSKA SP. Z O.O.  
 NIP: 954-255-23-09  
 Ul. Ceglana 4  
 40-514 Katowice  
 Edytor mgr inż. Tomasz Bienek  
 Telefon +48 605 838 250  
 faks  
 e-Mail tbiemek@poczta.onet.pl

H:\Tomasz\Moje dokumenty\PROJEKT YPRROJEKTY DIALUX\ADAPTACJA BYLEJ STRAŻNICY STRAŻY GRANICZNEJ W GODOWIE.dlx 21.10.2007

**ADAPTACJA BYLEJ STRAŻNICY STRAŻY GRANICZNEJ**  
 ul. Bogumińska 2  
 w Warszawie  
 STAROSTWO POWIATOWE

BEGHELLI-POLSKA SP. Z O.O.  
 NIP: 954-255-23-09  
 Ul. Ceglana 4  
 40-514 Katowice  
 Edytor mgr inż. Tomasz Bieniek  
 Telefon +48 605 838 250  
 faks  
 e-Mail: tbiemek@poczta.onet.pl

**PIĘTRO - BIBLIOTEKA - POM. GŁÓWNE / Podsumowanie**

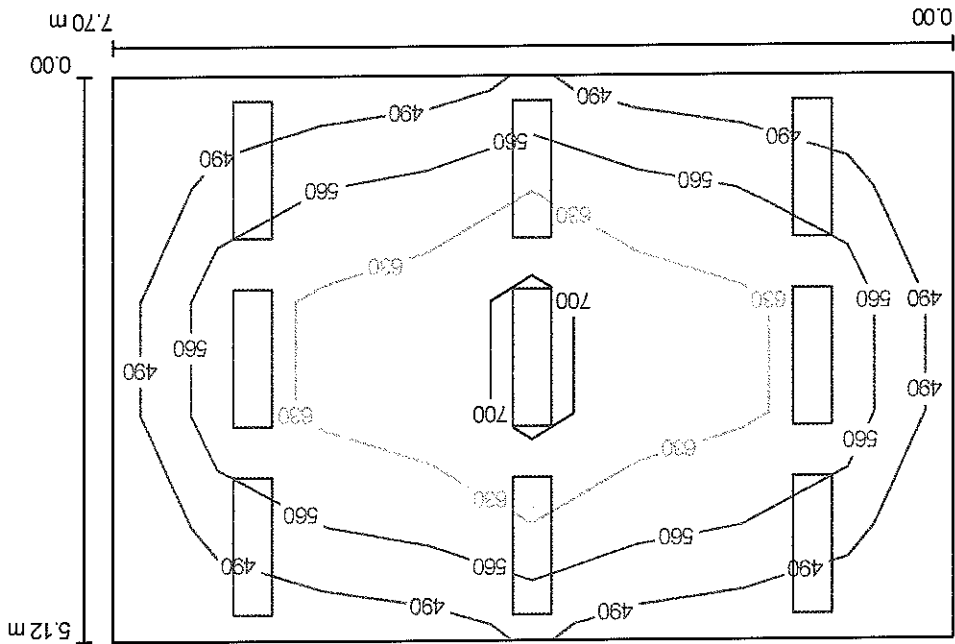

Wysokość pomieszczenia: 2.800 m, Wysokość montażu: 2.800 m, Współczynnik konserwacji: 0.77  
 Wartości Lux, Skala 1:66

Powierzchnia		p [%]	E <sub>m</sub> [lx]	E <sub>min</sub> [lx]	E <sub>max</sub> [lx]	E <sub>min</sub> / E <sub>max</sub>
Paszczyna pracy	/	/	583	427	750	0.73
Podłoga	20	20	495	304	637	0.61
Sufit	70	70	105	81	117	0.78
Ściany (4)	50	223	76	512	/	/

**Paszczyna pracy:**  
 Wysokość: 0.850 m  
 Siatka: 8 x 5 Punkty  
 Margines: 0.000 m

**UGR**  
 Lewa ściana 20  
 Dolna ściana 20  
 Wzdłuż- 20  
 W poprzek 18  
 do osi oświetlenia 18

(CIE, SHR = 0.25.)

Nr.	Ilość	Etykieta (Czynnik korekcyjny)	Φ [m]	P [W]
1	9	AVIOR 2x36W 15-013/236/BB (1.000)	6700	88.0
W sumie:			60300	792.0

Specyfikacja mocy przyłączeniowej: 20.09 W/m<sup>2</sup> = 3.45 W/m<sup>2</sup>/100 lx (Powierzchnia podstawowa: 39.42 m<sup>2</sup>)

Specyfikacja mocy przyłączeniowej:  $0.00 \text{ W/m}^2 = 0.00 \text{ W/m}^2 / 100 \text{ lx}$  (Powierzchnia podstawowa:  $40.98 \text{ m}^2$ )

Nr.	Ilość	Etykieta (Czynnik korekcyjny)	$\Phi$ [m]	P [W]
1	9	BS101 2x18W B13617 RE (1.000)	0	0.0
2	1	LOGICA AT-CT 24W SE 3P + SIGN 12104 (1.000)	900	0.0
3	3	LOGICA AT-CT 8W SE 3P 12102 (1.000)	385	0.0
W sumie:			2055	0.0

**Wykaz oprav**

Wysokość: 0.000 m  
 Siatka: 44 x 4 Punkty  
 Margines: 0.000 m

**Plaszczyna pracy:**

Powierzchnia	p [%]	$E_m$ [lx]	$E_{min}$ [lx]	$E_{max}$ [lx]	$E_{min} / E_{max}$
Plaszczyna pracy	/	7.16	2.04	13	0.28
Podłoga	0	7.01	0.93	13	0.13
Suffit	0	0.81	0.00	43	0.01
Ściany (8)	0	4.42	0.11	23	/

Wysokość pomieszczenia: 1.940 m, Wysokość montażu: 1.940 m, Współczynnik konserwacji: 0.77

Wartości Lux, Skala 1:157

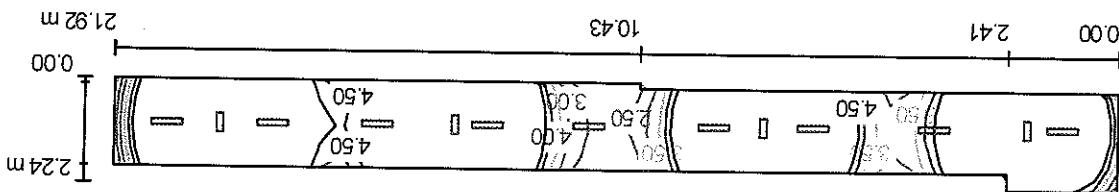

**AW PIWNICA - KORYTARZ 1 / Podsumowanie**

BEGHELLI-POLSKA SP. Z O.O.  
 NIP: 954-265-23-09  
 Ul. Ceglana 4  
 40-514 Katowice

Edytor mgr inż. Tomasz Bienek  
 Telefon +48 605 838 250  
 faks  
 e-Mail bienek@poczta.onet.pl

**ADAPTACJA BYŁEJ STRAŻNICY STRAZY GRANICZNEJ**

STAROSTWO POWIATOWE  
 w Wodzisławiu Śląskim  
 ul. Bogumińska 2  
 44-500 Wodzisław Śląski

H:\Tomasz\Moje dokumenty\PROJEKT YPROJEKTY DIALUX\ADAPTACJA BYLEJ STRAZNICZY STRAZY GRANICZNEJ W GODOWIE.dlx

**ADAPTACJA BYLEJ STRAZNICZY STRAZY GRANICZNEJ**

21.10.2007

BEGHELLI-POLSKA SP. Z O.O.  
NIP: 954-255-23-09  
Ul. Ceglana 4  
40-514 Katowice

Edytor mgr inż. Tomasz Bienek  
Telefon +48 605 838 250  
faks  
e-Mail tbienek@poczta.onet.pl

**AW PIWNICA - KORYTARZ 1 / Piaszczyzna pracy / Grafika wartości (E)**

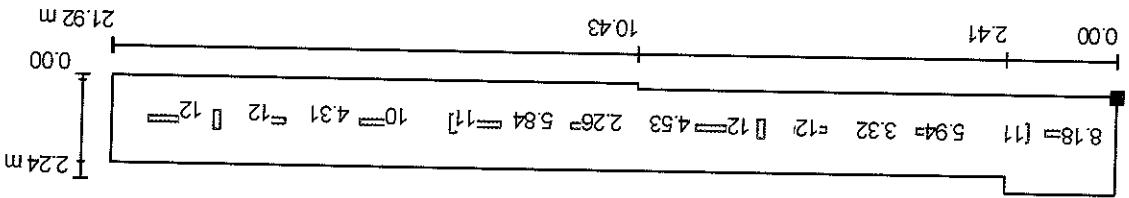

Nie wszystkie obliczone wartości mogą zostać przedstawione. Wartości Lux, Skala 1 : 157

Położenie powierzchni w pomieszczeniu:

Znaczony punkt: (-16.754 m, -34.670 m, 0.000 m)

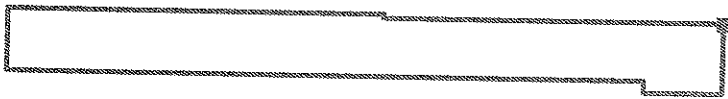

Stajka: 44 x 4 Punkty

$E_m [lx]$	$E_{min} [lx]$	$E_{max} [lx]$	$E_{min} / E_m$	$E_{max} / E_m$
7.16	2.04	13	0.28	0.16

STACJA WODOPRAWNA  
W WILKOWIE SI  
ul. Bogusława 2  
44-100 Wodzisław SI

Specyfikacja mocy przyłączeniowej:  $0.00 \text{ W/m}^2 = 0.00 \text{ W/m}^2 / 100 \text{ lx}$  (Powierzchnia podstawowa:  $18.18 \text{ m}^2$ )

Nr.	Ilość	Etykieta (Czynnik korekcyjny)	$\Phi$ [lm]	P [W]
1	4	BS101 2x18W B13617 RE (1.000)	0	0.0
2	1	LOGICA AT-CT 24W SE 3P + SIGN 12104 (1.000)	900	0.0
3	1	LOGICA AT-CT 8W SE 3P 12102 (1.000)	385	0.0
W sumie:				1285

Wykaz oprav

Wysokość: 0.000 m  
 Siatka: 13 x 5 Punkty  
 Margines: 0.000 m

Płaszczyzna pracy:

Powierzchnia	p [%]	$E_m$ [lx]	$E_{min}$ [lx]	$E_{max}$ [lx]	$E_{min} / E_{max}$
Płaszczyzna pracy	/	7.98	3.00	13	0.38
Podłoga	0	7.91	2.30	14	0.29
Suffit	0	0.75	0.00	43	0.00
Ściany (b)	0	4.56	0.08	23	/

Współczynnik pomieszczenia: 1.940 m, Wysokość montażu: 1.940 m, Wartości Lux, Skala 1:56

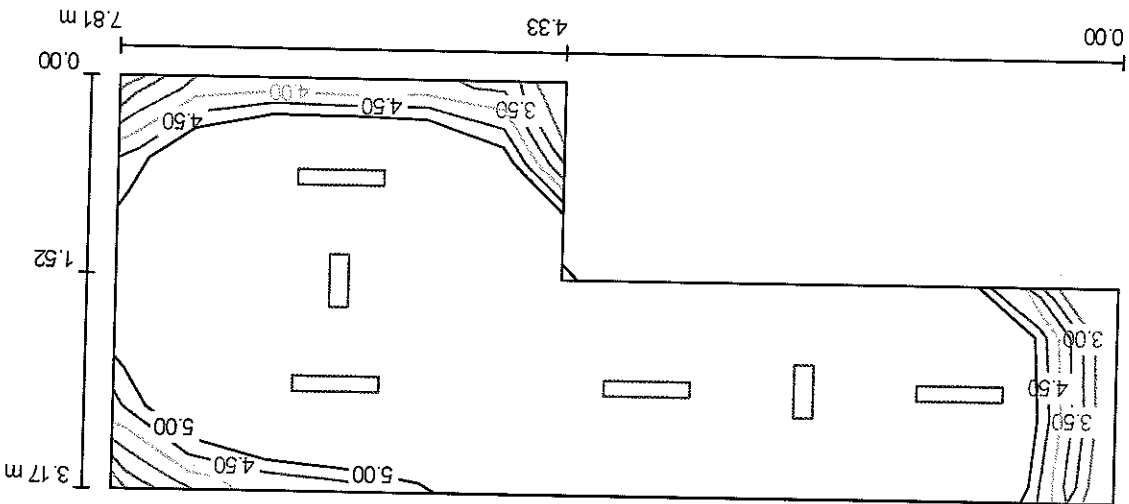

AW PIWNICA - KORYTARZ 2 / Podsumowanie

BEGHELLI-POLSKA SP. Z O.O.  
 NIP: 954-255-23-09  
 Ul. Ceglana 4  
 40-514 Katowice

Edytor mgr inż. Tomasz Biemek  
 Telefon +48 605 838 250  
 faks  
 e-Mail tbiemek@poczta.onet.pl

ADAPTACJA BYŁEJ STRAŻNICY STRAZY GRANICZNEJ

41-500 Wodzisław ŚL.  
 ul. Bogumińska 2

STAROSTWO POWIATOWE  
 w Wodzisławie ŚL.

21.10.2007



BEHELLI-POLSKA SP. Z O.O.  
 NIP: 954-255-23-09  
 Ul. Ceglana 4  
 40-514 Katowice

Edytor mgr inż. Tomasz Bienek  
 Telefon +48 605 838 250  
 faks  
 e-Mail tbienek@poczta.onet.pl

**AW PIWNICA - KORYTARZ 2 / Płaszczyzna pracy / Grafika wartości (E)**

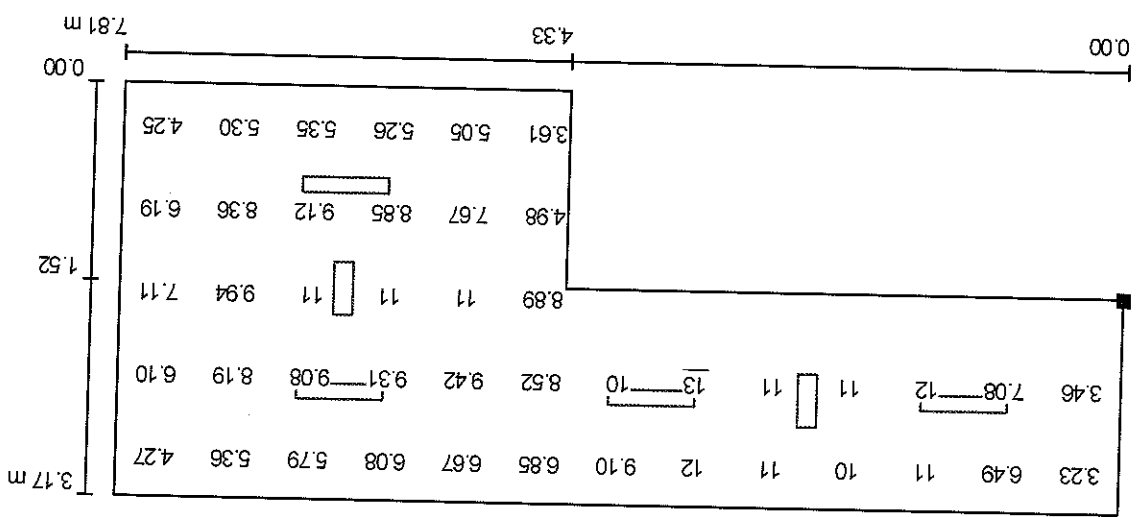

Wartości Lux, Skala 1 : 56

Nie wszystkie obliczone wartości mogą zostać przedstawione.

Położenie powierzchni w

Zaznaczony punkt:

(-25.094 m, -33.150 m, 0.000 m)

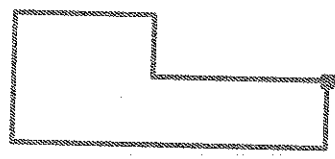

Siatka: 13 x 5 Punkty

$E_m$  [lx] 7.98

$E_{min}$  [lx] 3.00

$E_{max}$  [lx] 13

$E_{min} / E_m$  0.38

$E_{min} / E_{max}$  0.23



Specyfikacja mocy przyłączeniowej:  $0.00 \text{ W/m}^2 = 0.00 \text{ W/m}^2 / 100 \text{ lx}$  (Powierzchnia podstawowa:  $65.45 \text{ m}^2$ )

Nr.	Ilość	Etykieta (Czynnik korekcyjny)	$\Phi$ [lm]	P [W]
1	8	AVIOR 2x36W 15-013/236/BB (1.000)	0	0.0
2	4	LOGICA AT-CT 24W SE 3P 12104 (1.000)	1800	0.0
3	1	LOGICA AT-CT 24W SE 3P + SIGN 12104 (1.000)	900	0.0
W sumie:			8100	0.0

**Wykaz opraw**

Wysokość: 0.000 m  
 Siatka: 15 x 39 Punkty  
 Margines: 0.000 m

**Plaszczyna pracy:**

Powierzchnia	p [%]	$E_m$ [lx]	$E_{min}$ [lx]	$E_{max}$ [lx]	$E_{min} / E_m$
Płaszczyna pracy	/	6.75	1.49	13	0.22
Podłoga	0	6.82	1.40	13	0.21
Sufit	0	0.55	0.00	81	0.00
Ściany (25)	0	4.73	0.17	70	/

Współczynnik pomieszczenia: 2.790 m, Wysokość montażu: 2.790 m, Wysokość Lux, Skala 1:141

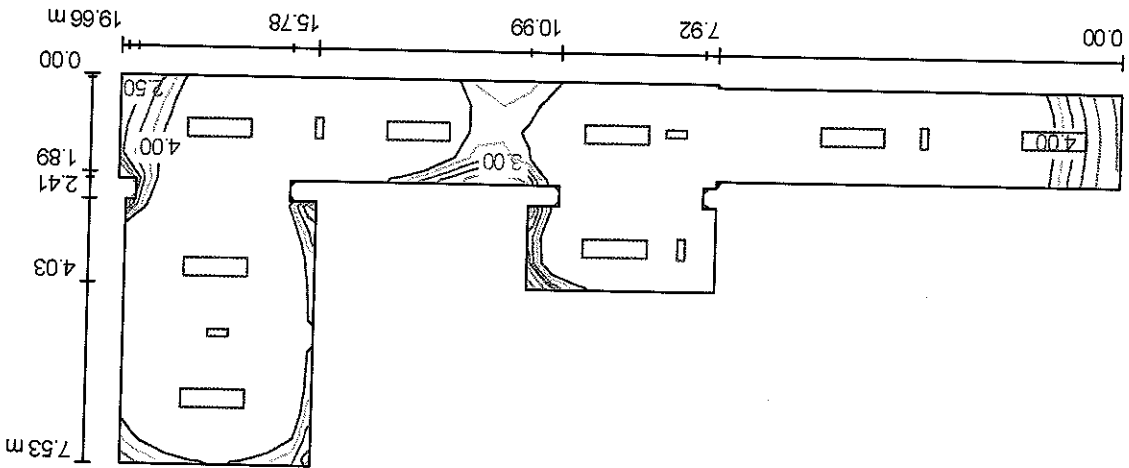

**AW PARTER - KORYTARZ + POCZEKALNIE / Podsumowanie**

Edytor mgr inż. Tomasz Błenek  
 Telefon +48 605 838 250  
 faks  
 e-Mail tblenek@poczta.onet.pl

BEGHELLI-POLSKA SP. Z O.O.  
 NIP: 954-255-23-09  
 Ul. Cegjana 4  
 40-514 Katowice

H:\Tomasz\Moje dokumenty\PROJEKTY R O J E K T Y\PROJEKTY DIALUX\ADAPTACJA BYLEJ STRAZNICY STRAZY GRANICZNEJ W GODOWIE.dlx 21.10.2007

**ADAPTACJA BYLEJ STRAZNICY STRAZY GRANICZNEJ**

STARIOSTWO POWIATOWE  
 w Katowicach  
 ul. Bogumińska 2  
 40-100 Katowice

**ADAPTACJA BYŁEJ STRAŻNICY STRĄZY GRANICZNEJ**

H:\Tomasz\Moje dokumenty\PROJEKT YPRADAPTACJA BYLEJ STRAŻNICY STRĄZY GRANICZNEJ W GODOWIE.dwg 21.10.2007

BEHELLI-POLSKA SP. Z O.O.  
 NIP: 954-255-23-09  
 Ul. Ceglana 4  
 40-514 Katowice

Edytor mgr inż. Tomasz Bieniek  
 Telefon +48 605 838 250  
 faks  
 e-Mail tbiemek@poczta.onet.pl

**AW PARTER - KORYTARZ + POCZEKALNIE / Płaszczyzna pracy / Grafika wartości (E)**

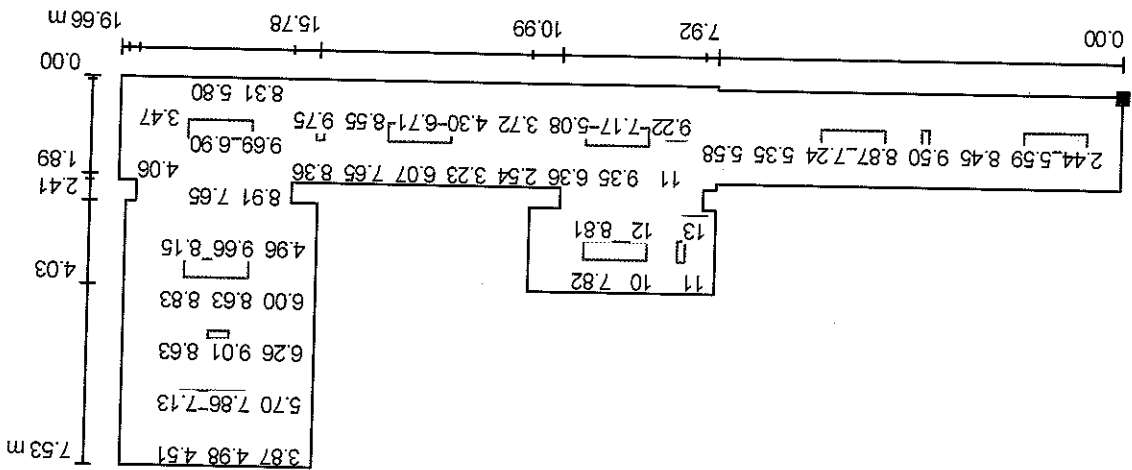

Wartości Lux, Skala 1 : 141

Nie wszystkie obliczone wartości mogą zostać przedstawione.

Położenie powierzchni w

Zaznaczony punkt:

(-14,244 m, -12,015 m, 0,000 m)

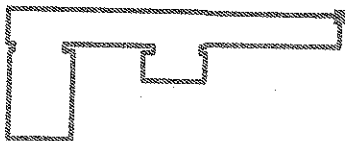

Siatka: 15 x 39 Punkty

$E_m$  [lx] 6.75

$E_{min}$  [lx] 1.49

$E_{max}$  [lx] 13

$E_{min}/E_m$  0.22

$E_{min}/E_{max}$  0.12



**AW PARTER - KORRYTARZ 2 / Podsumowanie**

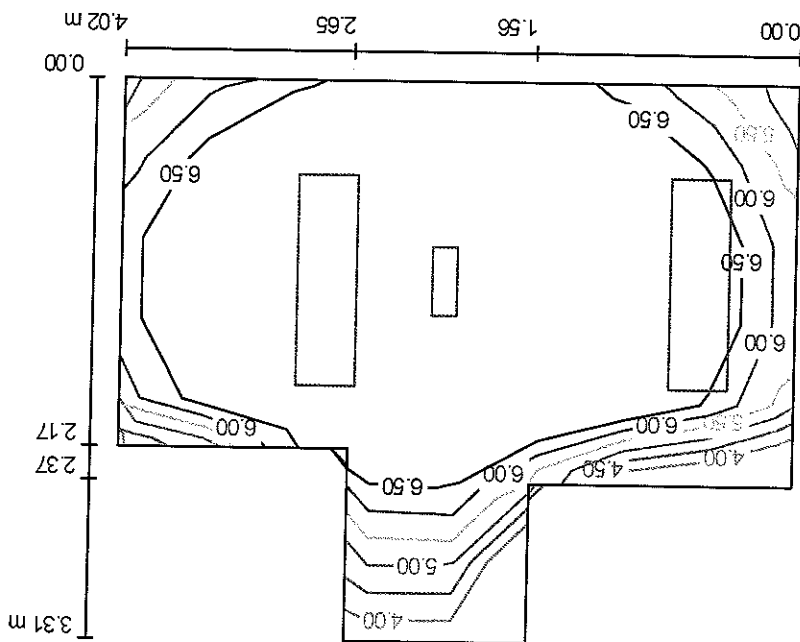

Współczynnik pomieszczenia: 2.790 m, Wysokość montażu: 2.790 m, Wysokość Lux, Skala 1:43

Powierzchnia	p [%]	$E_m$ [lx]	$E_{min}$ [lx]	$E_{max}$ [lx]	$E_{min} / E_{max}$
Paszczyna pracy	/	7.26	4.40	9.38	0.61
Podloga	0	7.15	3.70	9.39	0.52
Sufit	0	0.79	0.00	68	0.00
Ściany (8)	0	4.94	0.08	20	/

**Paszczyna pracy:**

Wysokość: 0.000 m  
Siatka: 7 x 8 Punkty  
Margines: 0.000 m

**Wykaz oprav**

Nr.	Ilość	etykieta (Czynnik korekcyjny)	$\Phi$ [m]	P [W]
1	2	AVIOR 2x36W 15-013/236/BB (1.000)	0	0.0
2	1	LOGICA AT-CT 24W SE 3P 12104 (1.000)	1800	0.0
W sumie: 1800				0.0

Specyfikacja mocy przyłączeniowej:  $0.00 \text{ W/m}^2 = 0.00 \text{ W/m}^2 / 100 \text{ lx}$  (Powierzchnia podstawowa:  $10.28 \text{ m}^2$ )



**ADAPTACJA BYŁEJ STRAŻNICY STRAŻY GRANICZNEJ**

H:\Tomasz\Moje dokumenty\PROJEKTY DIALUX\ADAPTACJA BYŁEJ STRAŻNICY STRAŻY GRANICZNEJ W GODOWIE.dlx 21.10.2007

BEGHELLI-POLSKA SP. Z O.O.  
 NIP: 954-255-23-09  
 Ul. Ceglana 4  
 40-514 Katowice

Edytor mgr inż. Tomasz Biemek  
 Telefon +48 605 838 250  
 faks  
 e-Mail tbiemek@poczta.onet.pl

**AW PARTER - KORYTARZ + SZATNIA / Podsumowanie**

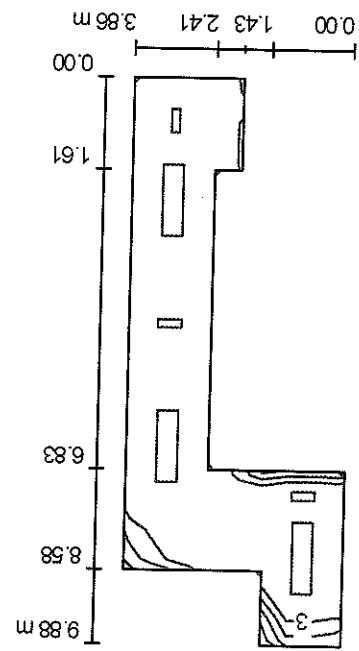

Współczynnik pomieszczenia: 2.790 m, Wysokość montażu: 2.790 m,

Wartości Lux, Skala 1:127

Powierzchnia	p [%]	$E_m$ [lx]	$E_{min}$ [lx]	$E_{max}$ [lx]	$E_{min} / E_m$
Płaszczyzna pracy	/	6.16	2.50	10	0.41
Podłoga	0	6.03	2.09	10	0.35
Sufit	0	0.69	0.00	75	0.00
Ściany (10)	0	5.94	0.07	84	/

**Płaszczyzna pracy:**

Wysokość: 0.000 m  
 Siatka: 8 x 20 Punkty  
 Margines: 0.000 m

**Wykaz oprav**

Nr.	Ilość	Etykieta (Czynnik korekcyjny)	$\Phi$ [m]	P [W]
1	3	AVIOR 2x36W 15-013/236/BB (1.000)	0	0.0
2	1	LOGICA AT-CT 24W SE 3P 12104 (1.000)	1800	0.0
3	2	LOGICA AT-CT 24W SE 3P + SIGN 12104 (1.000)	900	0.0
W sumie: 3600				0.0

Specyfikacja mocy przyłączeniowej:  $0.00 \text{ W/m}^2 = 0.00 \text{ W/m}^2 / 100 \text{ lx}$  (Powierzchnia podstawowa:  $19.28 \text{ m}^2$ )

Specyfikacja mocy przyłączeniowej:  $0.00 \text{ W/m}^2 = 0.00 \text{ W/m}^2 / 100 \text{ lx}$  (Powierzchnia podstawowa:  $25.65 \text{ m}^2$ )

Nr.	Ilość	etykieta (Czynnik korekcyjny)	$\Phi$ [lm]	P [W]
1	4	AVIOR 2x36W 15-013/236/BB (1.000)	0	0.0
2	1	LOGICA AT-CT 24W SE 3P 12104 (1.000)	1800	0.0
3	1	LOGICA AT-CT 24W SE 3P + SIGN 12104 (1.000)	900	0.0
W sumie:			2700	0.0

**Wykaz oprav**

Wysokość: 0.000 m  
Siatka: 24 x 5 Punkty  
Margines: 0.000 m

**Płaszczyzna pracy:**

Powierzchnia	p [%]	$E_m$ [lx]	$E_{min}$ [lx]	$E_{max}$ [lx]	$E_{min} / E_{max}$
Płaszczyzna pracy	/	5.08	2.05	9.33	0.40
Podłoga	0	5.15	1.66	9.56	0.32
Sufit	0	0.46	0.00	82	0.00
Ściany (9)	0	3.59	0.00	28	/

Wysokość pomieszczenia: 2.800 m, Wysokość montażu: 2.800 m, Współczynnik konserwacji: 0.77  
Wartości Lux, Skala 1:87

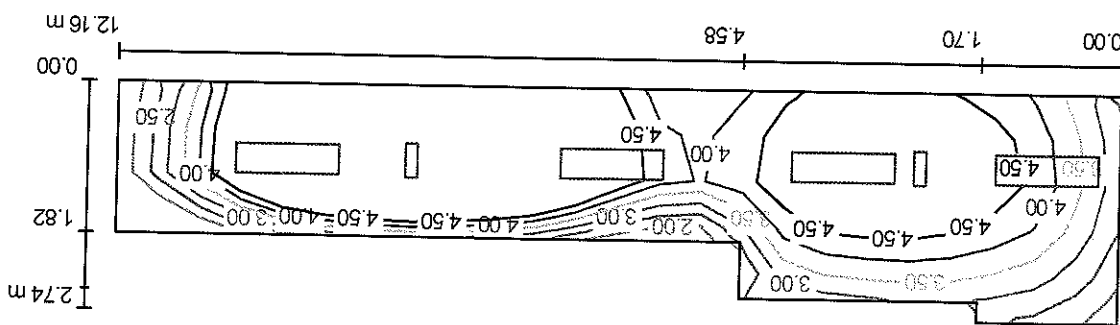

**AW PIĘTRO - KORYTARZ / Podsumowanie**

BEGHELLI-POLSKA SP. Z O.O.  
NIP: 954-255-23-09  
Ul. Ceglana 4  
40-514 Katowice

Edytor mgr inż. Tomasz Bierek  
Telefon +48 605 838 250  
faks  
e-Mail: bierek@poczta.onet.pl

**ADAPTACJA BYŁEJ STRAZNICY STRAZY GRANICZNEJ**

STARSZY INSPEKTOR



$E_{min} / E_{max}$   
0.22

$E_{min} / E_{max}$   
0.40

$E_{max} [lx]$   
9.33

$E_{min} [lx]$   
2.05

$E_m [lx]$   
5.08

Siatka: 24 x 5 Punkty

Położenie powierzchni w  
Zaznaczony punkt:  
(-18,924 m, 10,695 m, 0,000 m)

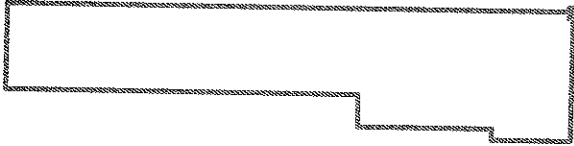

Nie wszystkie obliczone wartości mogą zostać przedstawione.

Wartości Lux, Skala 1 : 87

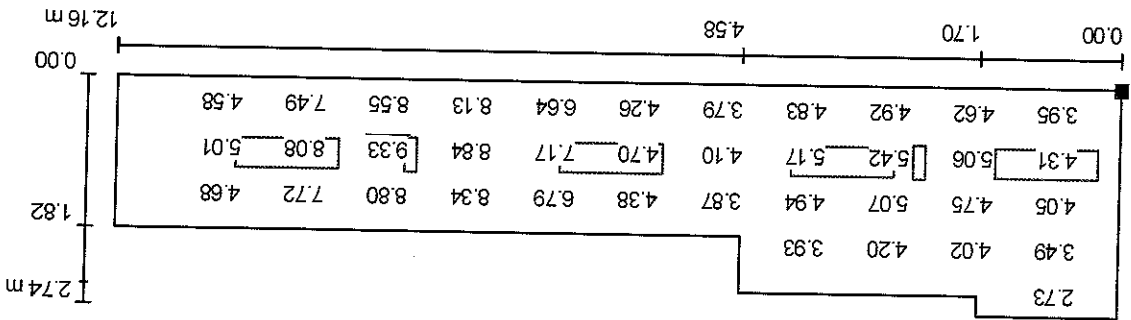

**AW PIĘTRO - KORYTARZ / Piaszczynna praca / Grafika wartości (E)**

40-514 Katowice  
Ul. Ceglana 4  
NIP: 954-255-23-09

Edytor mgr inż. Tomasz Bienek  
Telefon +48 605 838 250  
faks  
e-Mail: [tbienek@poczta.onet.pl](mailto:tbienek@poczta.onet.pl)

BEGHELLI-POLSKA SP. Z O.O.

H:\Tomasz\Moje dokumenty\PROJEKTY R O J E K T Y\PROJEKTY DIALUX\ADAPTACJA BYŁEJ STRAZNICZY STRAZY GRANICZNEJ W GODOWIE.dlx 21.10.2007

**ADAPTACJA BYŁEJ STRAZNICZY STRAZY GRANICZNEJ**

STANOWISKO WYMIAROWE  
w Wydziale SŁ  
ul. Bogusławska 2  
44-100 Wodzisław SŁ  
44-100 Wodzisław SŁ

Specyfikacja mocy przyłączeniowej:  $0.00 \text{ W/m}^2 = 0.00 \text{ W/m}^2 / 100 \text{ lx}$  (Powierzchnia podstawowa:  $23.32 \text{ m}^2$ )

Nr.	Ilość	Etykieta (Czynnik korekcyjny)	$\Phi$ [m]	P [W]
1	6	AVIOR 2x36W 15-013/236/BB (1.000)	0	0.0
2	2	LOGICA AT-CT 24W SE 3P 12104 (1.000)	1800	0.0
W sumie:			3600	0.0

**Wykaz oprav**

Wysokość: 0.000 m  
 Ślarka: 23 x 4 Punkty  
 Margines: 0.000 m

**Płaszczyzna pracy:**

Powierzchnia	p [%]	$E_m$ [lx]	$E_{min}$ [lx]	$E_{max}$ [lx]	$E_{min} / E_m$
Płaszczyzna pracy	/	6.61	2.63	9.32	0.40
Podłoga	0	6.49	2.50	9.50	0.39
Suffit	0	0.63	0.01	63	0.02
Ściany (4)	0	5.25	0.31	23	/

Współczynnik pomieszczenia: 2.800 m, Wysokość montażu: 2.800 m, Wartości Lux, Skala 1:83

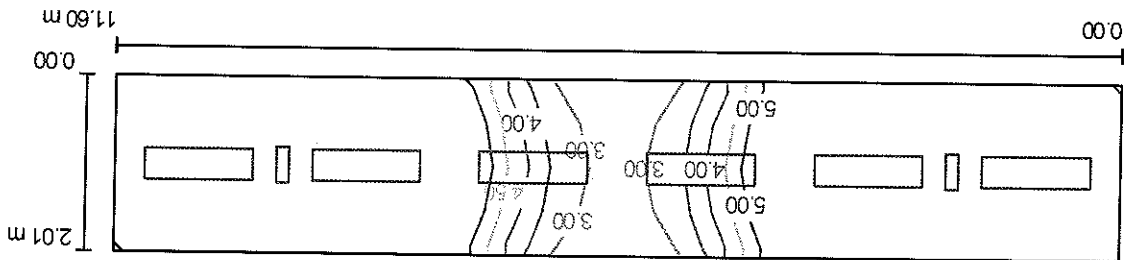

**AW PIĘTRO - BIBLIOTEKA - POM. PRZEJŚCIOWE / Podsumowanie**

BEGHELLI-POLSKA SP. Z O.O.  
 NIP: 954-255-23-09  
 Ul. Ceglana 4  
 40-514 Katowice

Edytor mgr inż. Tomasz Biemek  
 Telefon +48 605 838 250  
 faks  
 e-Mail: [tbemek@poczta.onet.pl](mailto:tbemek@poczta.onet.pl)

**ADAPTACJA BYŁEJ STRAŻNICY STRAŻY GRANICZNEJ**

H:\Tomasz\Moje dokumenty\PROJEKTY R O J E K T Y\PROJEKTY DIALUX\ADAPTACJA BYŁEJ STRAŻNICY STRAŻY GRANICZNEJ W GODOWIE.dlx 21.10.2007

STANOWISKO POWIATOWE  
 W WOTRZYNOWIE ŚL.  
 ul. Bogusławska 42  
 42-300 Wotrynowo



Siatka: 23 x 4 Punkty

$E_m [lx]$  6.61  
 $E_{min} [lx]$  2.63  
 $E_{max} [lx]$  9.32  
 $E_{min} / E_m$  0.40  
 $E_{min} / E_{max}$  0.28

Położenie powierzchni w  
 Znaczony punkt:  
 (-6.324 m, 10.625 m, 0.000 m)

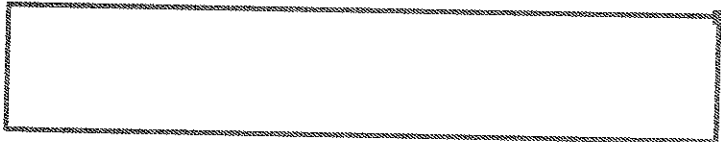

Nie wszystkie obliczone wartości mogą zostać przedstawione.

Wartości Lux, Skala 1 : 83

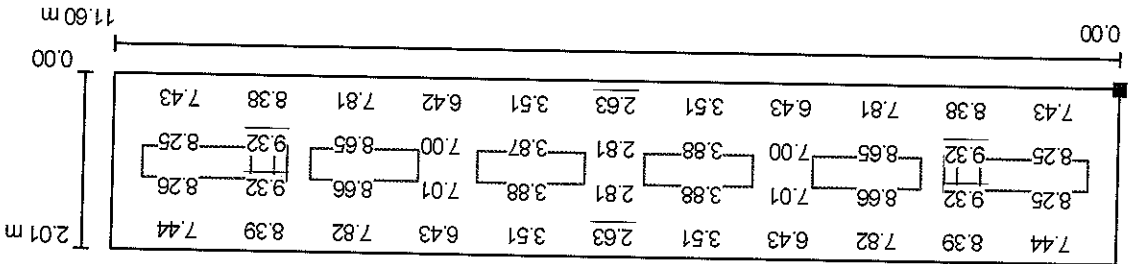

## AW PIĘTRO - BIBLIOTEKA - POM. PRZEJŚCIOWE / Płaszczyzna pracy / Grafika wartości (E)

BEGHELLI-POLSKA SP. Z O.O.  
 NIP: 954-255-23-09  
 Ul. Ceglana 4  
 40-514 Katowice  
 Edytor mgr inż. Tomasz Biemek  
 Telefon +48 605 838 250  
 faks  
 e-Mail: [tbemek@poczta.onet.pl](mailto:tbemek@poczta.onet.pl)

**ADAPTACJA BYŁEJ STRAŻNICY STRAZY GRANICZNEJ**

STAROSTWO POWIATOWE  
 W WODZISZLAWIE ŚL.  
 ul. Bogumińska 2  
 44-100 WODZISZLAW ŚL.  
 21.10.2007

Specyfikacja mocy przyłączeniowej:  $0.00 \text{ W/m}^2 = 0.00 \text{ W/m}^2/100 \text{ lx}$  (Powierzchnia podstawowa:  $11.28 \text{ m}^2$ )

Nr.	Ilość	Etykieta (Czynnik korekcyjny)	$\Phi$ [m]	P [W]
1	3	BS101 1x36W 13618 RE (1.000)	0	0.0
2	2	LOGICA AT-CT 8W SE 3P 12102 (1.000)	385	0.0
W sumie:			770	0.0

**Wykaz oprav**

Wysokość: 0.000 m  
 Siatka: 15 x 3 Punkty  
 Margines: 0.000 m

**Passywna praca:**

Powierzchnia	p [%]	$E_m$ [lx]	$E_{min}$ [lx]	$E_{max}$ [lx]	$E_{min}/E_{max}$
Passywna praca	/	5.45	2.54	8.23	0.47
Podłoga	0	5.45	0.42	8.80	0.08
Sufit	0	1.53	0.00	45	0.00
Ściany (12)	0	6.96	0.01	226	/

Współczynnik konserwacji: 0.77  
 Wysokość pomieszczenia: 2.320 m, Wysokość montażu: 2.320 m, Wartości Lux, Skala 1:53

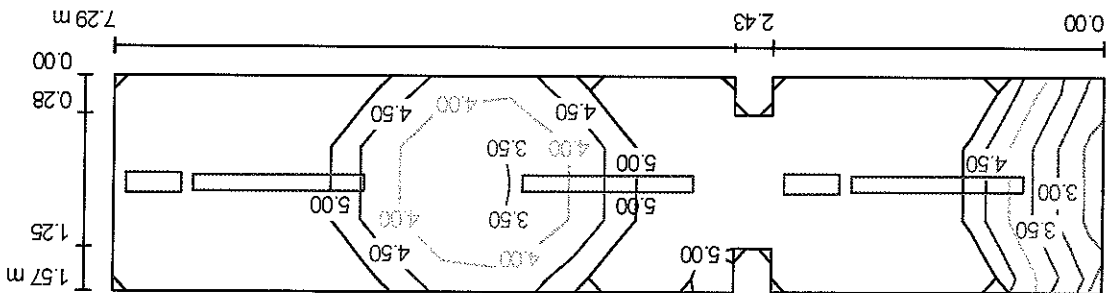

**AW PODDASZE - KORYTARZ / Podsumowanie**

BEHELLI-POLSKA SP. Z O.O.  
 NIP: 954-255-23-09  
 Ul. Ceglana 4  
 40-514 Katowice  
 Edytor mgr inż. Tomasz Blenek  
 Telefon +48 605 838 250  
 faks  
 e-Mail: [bienek@poczta.onet.pl](mailto:bienek@poczta.onet.pl)

H:\Tomasz\Moje dokumenty\PROJEKTY R O J E K T Y PROJEKTY DIALUX\ADAPTACJA BYLEJ STRAZNICZY STRAZY GRANICZNEJ W GODOWIE.dlx 21.10.2007

**ADAPTACJA BYLEJ STRAZNICZY STRAZY GRANICZNEJ**

STRAZNIKI W GODOWIE  
 W Miejskiej Str.  
 ul. Bogumińska 2  
 40-100 Modziszew SL

$E_{min} / E_{max}$   
0.31

$E_{min} / E_{max}$   
0.47

$E_{max}$  [lx]  
8.23

$E_{min}$  [lx]  
2.54

$E_{min}$  [lx]  
5.45

Siatka: 15 x 3 Punkty



Położenie powierzchni w  
Zanaznaczony punkt:  
(-13.454 m, 34.165 m, 0.000 m)

Nie wszystkie obliczone wartości mogą zostać przedstawione.  
Wartości Lux, Skala 1 : 53

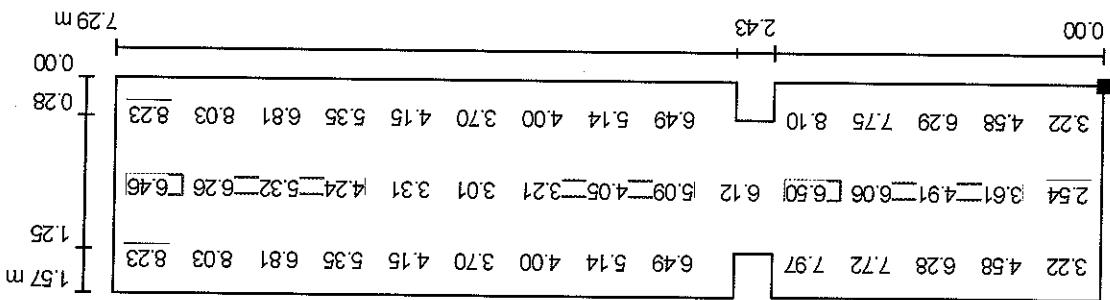

**AW PODDASZE - KORYTARZ / Piaszczyzna pracy / Grafika wartości (E)**

BEGHELLI-POLSKA SP. Z O.O.  
NIP: 964-256-23-09  
Ul. Ceglana 4  
40-514 Katowice  
Edytor mgr inż. Tomasz Biłek  
Telefon +48 605 838 250  
faks  
e-Mail biłek@poczta.onet.pl

H:\Tomasz\Moje dokumenty\PROJEKTY DIALUX\ADAPTACJA BYLEJ STRAZNICZY STRAZY GRANICZNEJ W GODOWIE.dlx 21.10.2007

**ADAPTACJA BYLEJ STRAZNICZY STRAZY GRANICZNEJ**

44-300 WODZISZANOW S1  
ul. Bogusława 2

STACJA KONTROLNA  
W WODZISZANOW S1